



Přehled prvků okapového systému



Rozměry okapového systému - výpočet

Rozměry

Vynásobením délky střechy X-šířkou Y-zjistíte plochu A (plochu, na kterou dopadají dešťové kapky).

Ve spodní tabulce uvidíte, kterou alternativu použijete.

Podokapní žlaby se montují ve spádu minimálně 5 mm/m. Délka podokapního žlabu by neměla přesáhnout 10 m na jeden střešní svod.

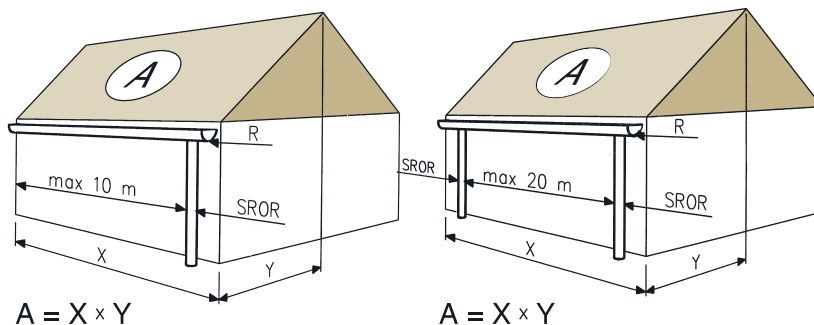

Rozměry		1 SROR	2 SROR
Žlab	Svod	A m ²	A m ²
125	87	50-100	100-200
150	100	100-160	200-320
190	120	160-240	320-480

Určení délky mezikusu

Délka mezikusu se upraví podle uvedené tabulky

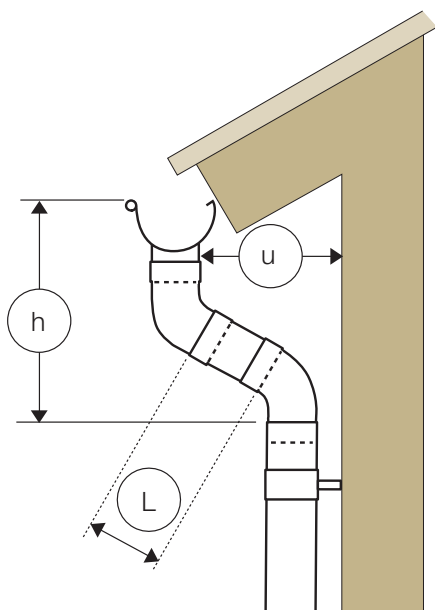

Délka mezikusu pro koleno 70°		
u mm	h mm	L mm
250	380	0
300	400	150
350	420	200
400	440	250
450	460	300
500	480	350
550	500	400
600	520	450
650	540	500
700	560	550
750	580	600
800	600	650
850	620	700
900	640	750
950	660	800
1000	680	850
1050	700	900
1100	720	950

Barevný sortiment

Rainline

Barevný sortiment

Číslo	Název	Nejbližší NCS	Nejbližší RAL
001	Antická bílá	S 1002-G50Y	9002
015	Černá	S 9000-N	9005
045	Stříbrná metalíza	-	9006
087	Tmavě šedá	S 7005-B20G	7011
434	Hnědá	S 8005-Y80R	8017
742	Cihlově červená	S 4040-Y80R	8004
758	Tmavě červená	S 5040-Y80R	3009
778	Barva mědi	S 4030-Y60R	8003
044	Šedá metalíza	S 600-N	7037
035	Břidlicově šedá	S 7005-B20G	7016

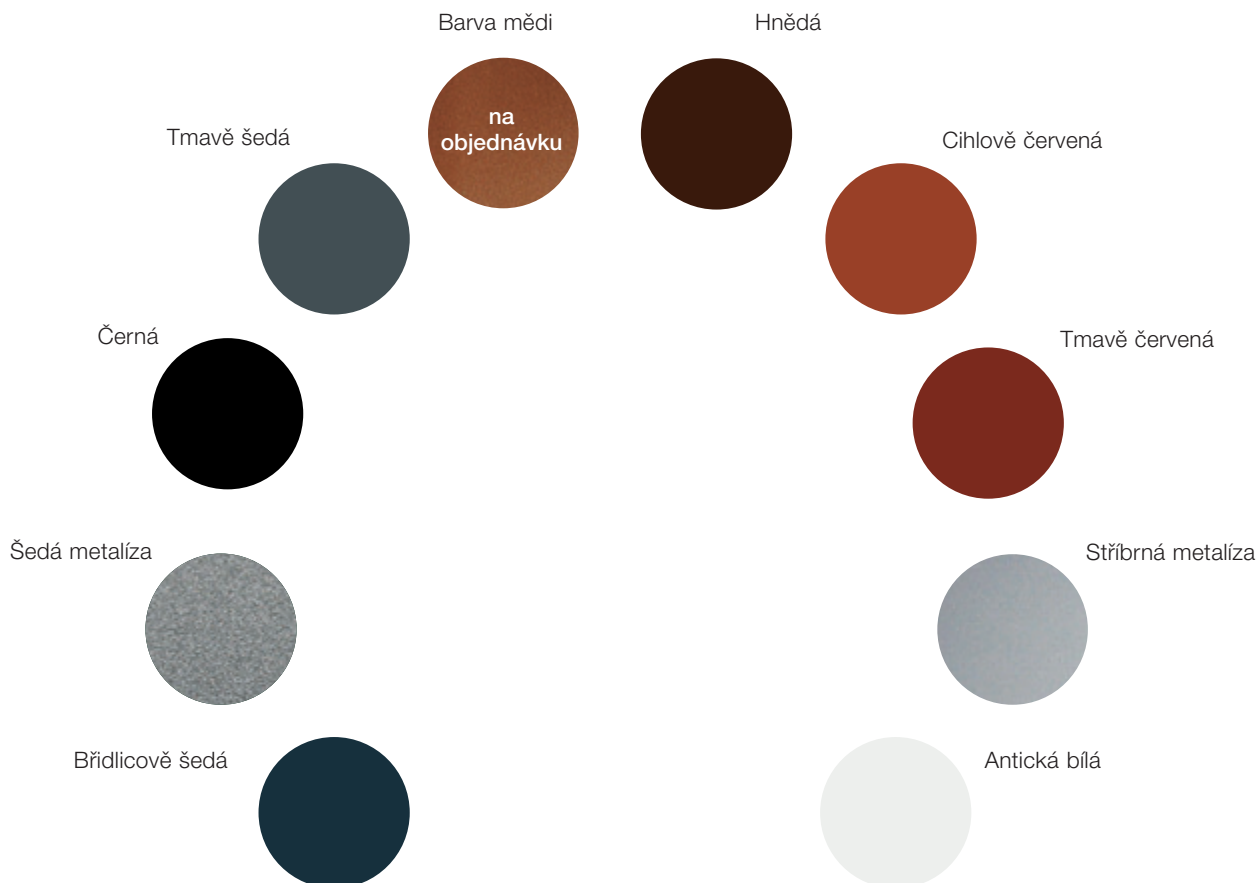

Technické údaje

Žlaby a příslušenství

R Podokapní žlab půlkruhový

Velikost	D mm	d mm	Plocha* mm ²	Plocha** mm ²
125	123	17	5900	5500
150	155	17	9400	8900
190	192	22	17300	16200

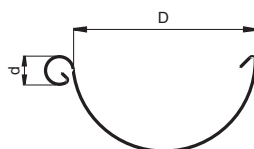

* Plocha průřezu ** Plocha průřezu s max. výškou hladiny 6 mm pod přední hranou žlabu (125, 150), 11 mm (190)

RSK Spojka žlabu s těsněním

Velikost
125
150



STAG Úchyt žlabu

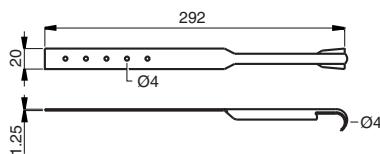

KBO Ohýbačka žlabových háků



Technické údaje

Žlaby a příslušenství

K33/K24/K21/K16/K07 Žlabový hák s přichytným jazýčkem

Velikost	L mm		
	K33	K24	K21
125		210	
150		210	
190	334	244	

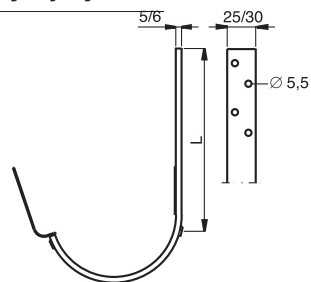

SS-EN 1462 Class A-H

KFL35/KFL/KFM Žlabový hák s zaklapovacím upevněním

Velikost	L mm	
	KFL35	KFL
125	336	196
150	336	196

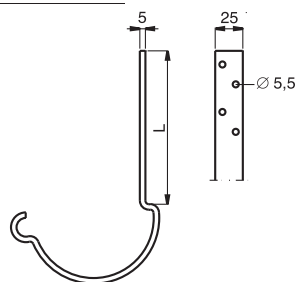

SS-EN 1462 Class A-H

KFK Žlabový hák s zaklapovacím upevněním

Velikost
125
150

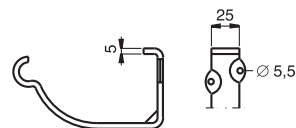

SS-EN 1462 Class A-H

TB Krycí třmen háku

Velikost
125
150

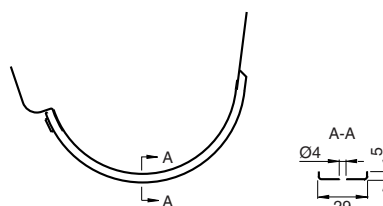

Technické údaje

Žlaby a příslušenství

OVM Žlabový kotlík

Velikost D/d	A mm	H mm
125/87	174	59
125/100	174	50
150/87	212	82
150/100	212	73
150/120	212	60
190/100	180	62
190/120	206	62

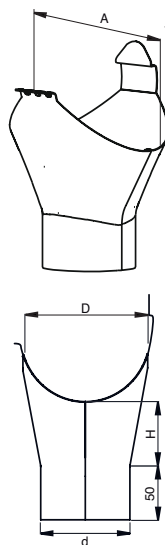

Velikost 190 nemá zaklapávací systém

RG Žlabové čelo

Velikost
125
150

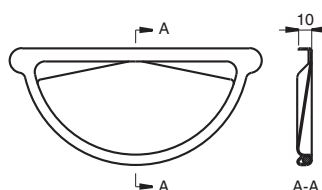

RGV/RGH Žlabové čelo LEVÉ/PRAVÉ

Velikost
125
150
190

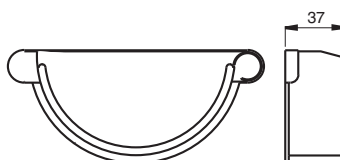

Technické údaje

Žlaby a příslušenství

RVI Žlabový kout

Velikost	L mm
125	400
150	400
190	500

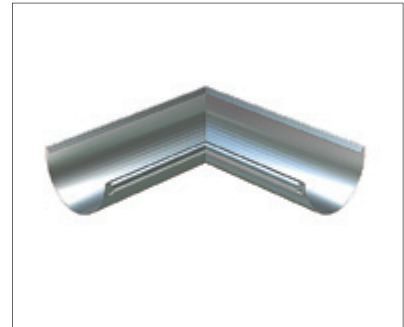
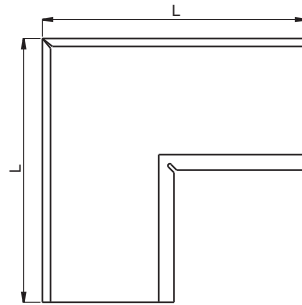

RVY Žlabový roh

Velikost	L mm
125	275
150	245
190	285

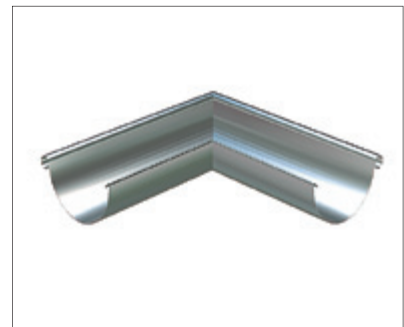
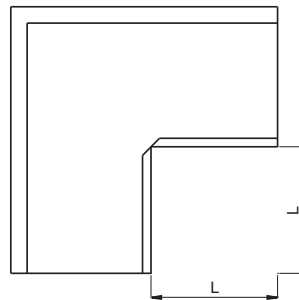

RVI135 Žlabový kout 135°

Velikost	L mm
125	400
150	400

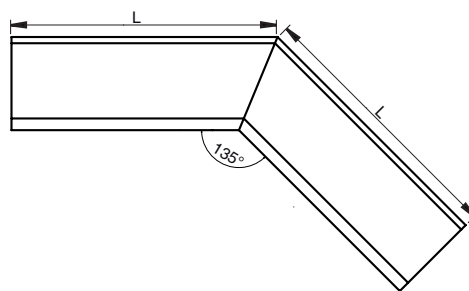

RVY135 Žlabový roh 135°

Velikost	L mm
125	350
150	335

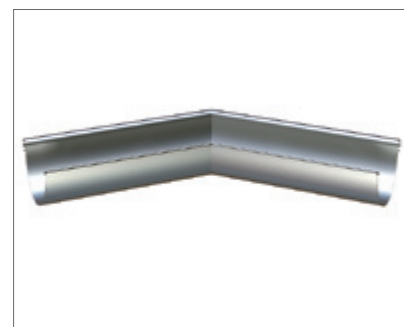
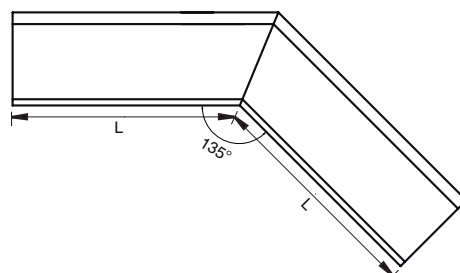

Technické údaje

Žlaby a příslušenství

ÖSK Zábрана přelití žlabu

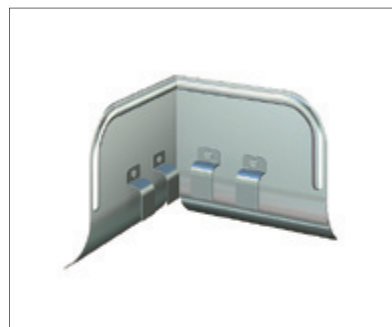
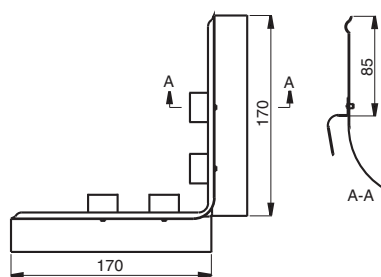

ÖSKR Zábрана přelití žlabu

Velikost

125

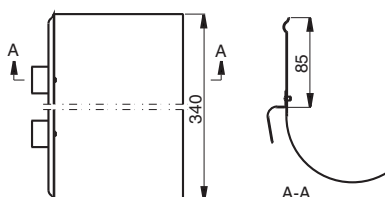

Svody a příslušenství

SRÖR Svodová roura

Velikost Di/d	Plocha* mm ²
87	5900
100	7800
120	11300

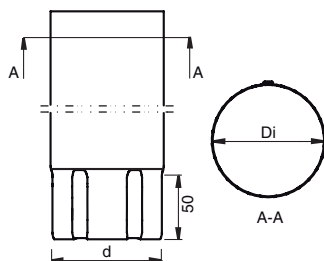

* Plocha průřezu
SS-EN 612 Class A-X

Technické údaje

Svody a příslušenství

MST Mezikus svodové roury

Velikost

87

100

120

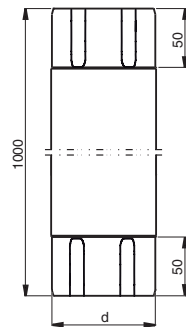

DVSIL Filtrační vložka

Nerez.

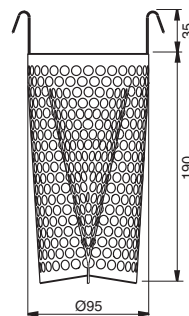

BK70 Koleno svodové roury 70°

Velikost

D/d

87

100

120

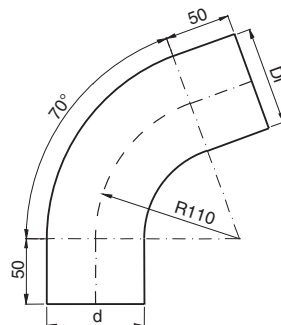

SOKN Odskok svodové roury

Velikost

D/d

87

100

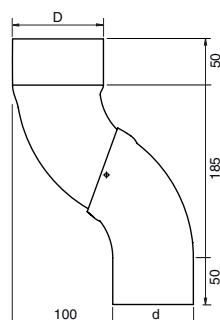

Technické údaje

Svody a příslušenství

SRORM Napojovací prvek svodové roury

Velikost

D/d

87

100

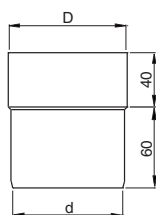

SSVU Objímka svodové roury na šroub a trn

Velikost

D

87

100

120

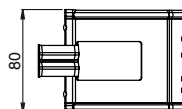
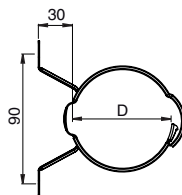

SST Trn k objímce SSV

L

mm

125

175

250

300

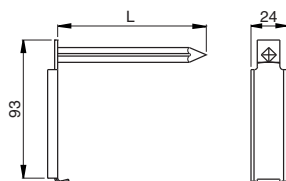

Technické údaje

Svody a příslušenství

GRÖR Napojení svodové roury

Velikost

87

100

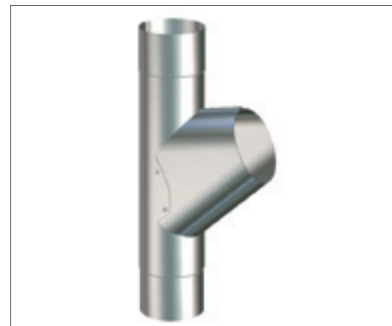
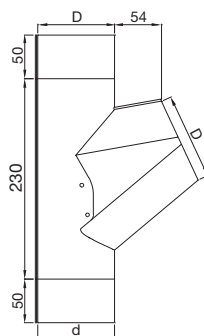

VATK Sběrný trychtýř

Velikost

h

87

270

100

253

120

227

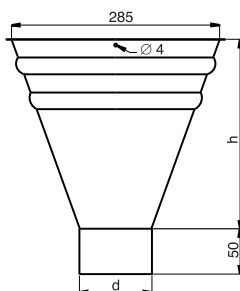

UTK Výtokové koleno

Velikost

L

mm

87

157

100

113

120

173

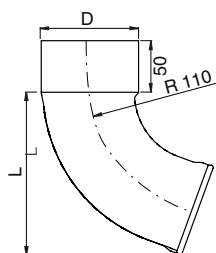

BUTK Spodní díl svodové roury

Velikost

D1
mmD2
mm

87

93

115

100

93

115

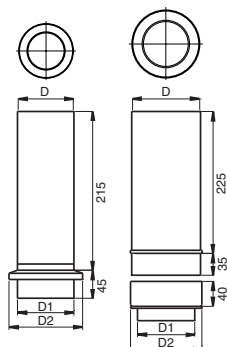

Technické údaje

Svody a příslušenství

RT Lapač nečistot

Plast.

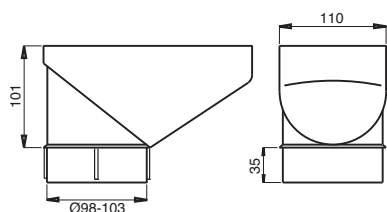

SLS Samočistící lapač nečistot

Plast.

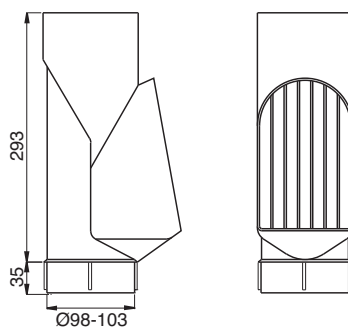

MRT Objímka k lapači nečistot

Napojovací prvek k lapači nečistot pro nestandardní rozměry.

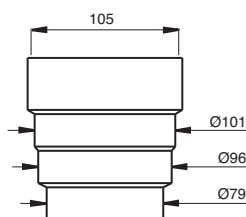

FUTK Výklopná odbočka do sudu

Velikost

87

100

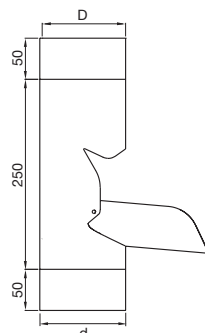

Technické údaje

Čtvercové žlaby a příslušenství

RTRA Podokapní žlab čtvercového průřezu

Velikost Plocha*
mm²

140 11000

* Plocha průřezu

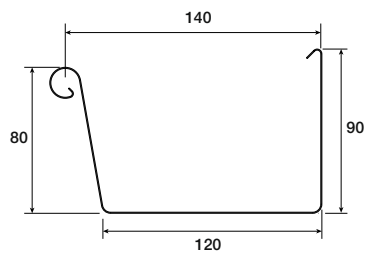

RTSK Spojka žlabů s těsněním

Velikost

140

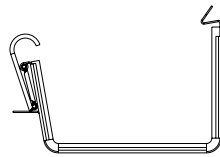

RTGH/RTGV Žlabové čelo čtvercového průřezu LEVÉ/PRAVÉ

Velikost

140

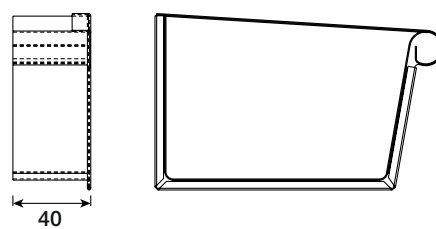

RTK07/RTK21 Žlabové háky ke čtvercovým žlabům

Velikost L mm

	RTK07	RTK21
140	70	210

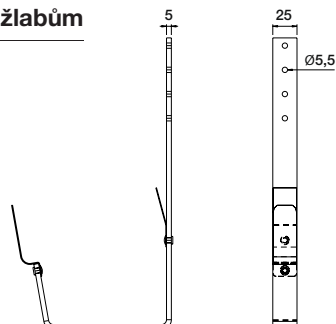

Technické údaje

Čtvercové žlaby a příslušenství

RTOK Žlabový kotlík k čtvercovým žlabům

Velikost D/d	H mm
140/87	95
140/100	85

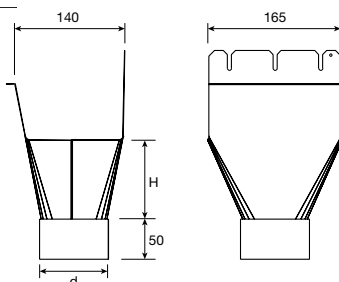

RTVI Žlabový kout k čtvercovým žlabům

Velikost	L mm
140	400

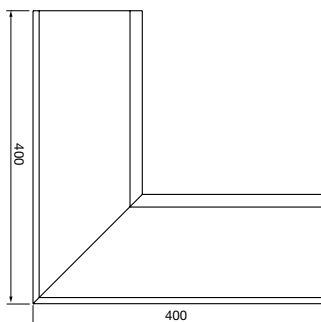

RTVY Žlabový roh k čtvercovým žlabům

Velikost	L mm
140	265

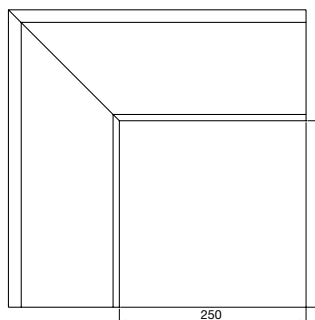

Technické údaje

Příslušenství

BF Opravná barva

50 ml





LINDAB Profil je jednou z obchodních oblastí Lindab Group, která vyvíjí, vyrábí a uplatňuje na trzích účinná, ekonomická a estetická systémová řešení z tenkého ocelového plechu pro stavební průmysl.

Nabízíme široký sortiment od jednotlivých stavebních prvků až po kompletní stavební systémy pro všechny druhy budov, včetně obchodních a průmyslových staveb.

Ústředí společnosti Lindab se nachází ve Förslov na jihu Švédska. Lindab Profil je v současné době zastoupen ve více než 25 zemích po celé Evropě.

Lindab s.r.o.

Sídlo společnosti:

Na Hůrce 1081/6, 161 00 Praha 6-Ruzyně
Tel: +420 233 107 200, Fax: +420 233 107 250

Výrobní závod Hustopeče:

Javorová 1A/788, 693 01 Hustopeče
Tel: +420 519 360 181, Fax: +420 519 360 180

Oblastní zástupci:

Praha a severní Čechy, tel.: +420 602 313 545

Východní Čechy, tel.: +420 602 241 202 | **Jižní a západní Čechy**, tel.: +420 606 636 660

Severní Morava, tel.: +420 602 544 616 | **Jižní Morava**, tel.: +420 724 291 318

e-mail: info@lindab.cz, www.okapyprovas.cz