



lindab | usnadňujeme výstavbu



Montážní návod na trapézové plechy

Lindab Coverline



Montážní návod

Dříve než začnete

Zkontrolujte, zdali je podklad pro kladení pravouhly. U obdélníkových půdorysů by obě úhlopříčky a protilehlé strany měly být stejně dlouhé. Malé odchylky mohou být upraveny pomocí lemování. Okraj, kde montáž započnete, by měl být rovný a svírat pravý úhel s okapovou hranou. Prostudujte nejprve část, jak řešit detaily v okolí otvorů a dalších objektů v ploše střechy ještě před započítím montáže.

Bezpečnost

Při manipulaci s plechy a montáži používejte rukavice a ochranné pomůcky, abyste předešli pořezání hranami plechu. Tabule upevňujte bezprostředně po položení. Předjedete tak odfouknutí krytiny větrem. Zajistěte, aby se nikdo nepohyboval pod střešou, na které právě probíhají práce. Nikdy nevstupujte na tabule, pokud nejsou dokonale přikotvené. Při pohybu po střeše používejte úvazky.

Manipulace s plechy

Při nakládání a vykládání zakázky používejte zvedací vidlice s dostatečně širokými rozpěrami tak, aby nedošlo k poškození plechů. Při manipulaci s plechy dbejte na to, aby nedošlo k jejich prohnutí nebo zkroucení. Tabule zvedněte a přenášejte ve svislé poloze (kratší stranou kolmo k zemi). Délce plechu přizpůsobte počet lidí, kteří s ním budou manipulovat. Plechy nešoupejte po sobě, mohlo by dojít k poškrábání povrchové úpravy.

Skladování

Při skladování je nutné zajistit, aby plechy nepřišly do kontaktu s vodou. Plechy skladujte v suchých, dobře větraných prostorech, kde nedochází k velkým teplotním výkyvům.

Dodržujte pokyny popsané v dokumentu Záruční list, manuál údržby a pokyny ke skladování výrobků Lindab.

Řezání

Plech s musí být upravovány ručními nebo elektrickými nůžkami nebo pomocí pomaloběžné kotoučové pily se speciálním ostřím (rychlost při řezu max. 2400 otáček/min). Použití úhlové brusky je zakázáno. Způsobuje přehřátí plechu a má za následek narušení zinkování i barevné povrchové úpravy. Také odletující horké kovové piliny mohou poškodit povrchovou úpravu.

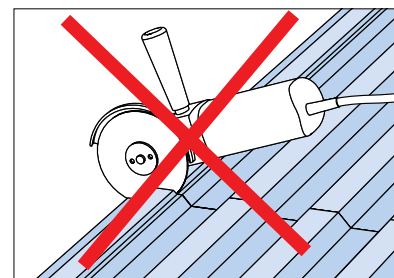

Začištění střížných hran

Hrany plechů vzniklé při úpravách na stavbě mohou být zatřeny správkovou barvou Lindab, která zvýší jejich odolnost a prodlouží životnost. Hrany z výroby není třeba zatírat. Barva se neředí.

Úklid po skončení montáže

Kovové piliny nebo odstřížky plechu musí být z povrchu krytiny a ze žlabů odstraněny co nejdříve po dokončení montáže. Mohou následně rezivět a způsobovat na povrchu skvrny.

Údržba

Plech s povrchovou úpravou nevyžadují zvláštní údržbu. K odstranění drobných nečistot zpravidla postačí déšť. Spadané listy, větve a jiné větší nečistoty, které by mohly na střeše zadržovat vodu je třeba odstranit.

V případě potřeby očištění plechů nepoužívejte rozpouštědla ani jiné chemické nebo abrazivní prostředky. Použijte vlažnou vodu a měkký kartáč. Pokud dojde k poškození povrchové úpravy, ošetřete toto místo správkovou barvou Lindab.

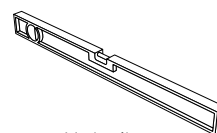

Vodováha

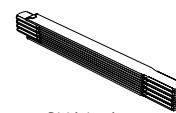

Skládací metr

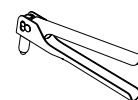

Nýtovací kleště

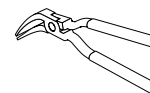

Falcovací kleště

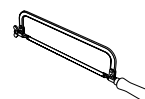

Pilka na železo

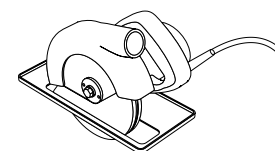

Kotoučová pila (rychlost při řezu max 2400 otáček/min.)

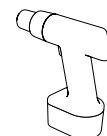

Aku-šroubovák



Tužka

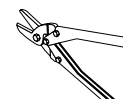

Nůžky na plech

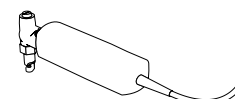

Elektrické nůžky na plech

Technické údaje

Střešní profily

LTP 20

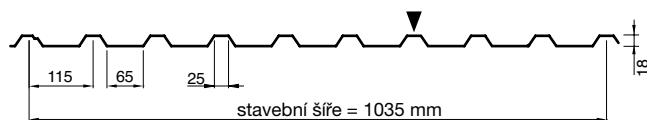

Tloušťka	mm	0,5	0,6	0,7
Hmotnost*	kg/m ²	4,82	5,79	6,75

V délkách: 210 - 10 000 mm
 Materiály: CLASSIC; ELITE MAT; ELITE; POLY;
 v tl. 0,5 a 0,6 mm k dostání s antikondenzační úpravou

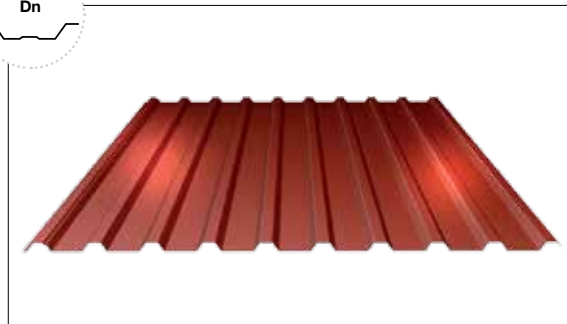

LTP 45

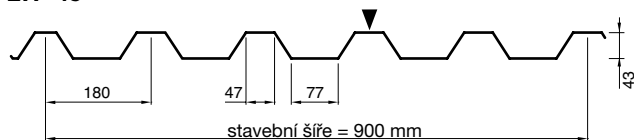

Tloušťka	mm	0,5	0,6	0,7
Hmotnost*	kg/m ²	5,74	6,56	7,65

V délkách: 210 - 10 000 mm
 Materiály: CLASSIC; ELITE MAT; ELITE; POLY;
 v tl. 0,5 a 0,6 mm k dostání s antikondenzační úpravou

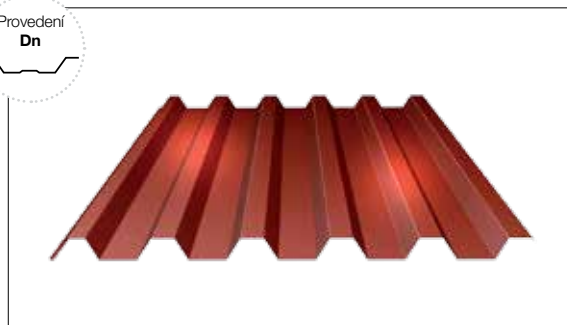
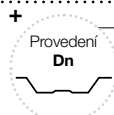

SIN 26

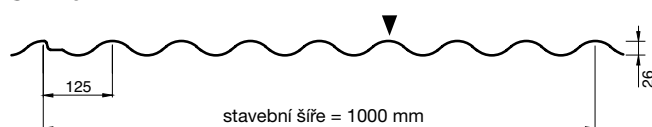

Tloušťka	mm	0,5	0,6
Hmotnost*	kg/m ²	4,92	5,9

V délkách: 600 - 8 000 mm
 Materiály: CLASSIC; ELITE

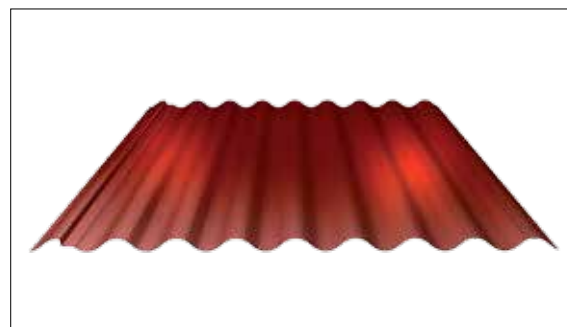

Technické údaje

Střešní profily

T-18 / T-18 Dn

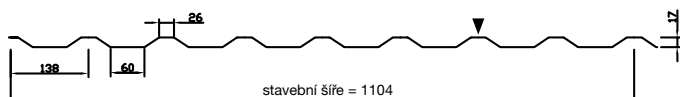

Tloušťka	mm	0,5	0,6	0,70	0,75
Hmotnost*	kg/m ²	4,46	5,35	6,24	6,68

V délkách: 200 - 8 000 mm
Materiály: GALV; ALUZ; CLASSIC; ELITE MAT; ELITE

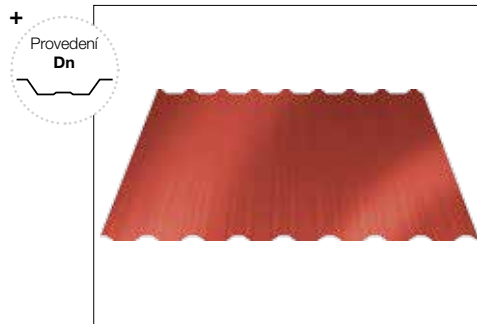

T-35 / T-35Dn

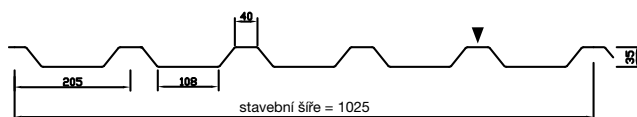

Tloušťka	mm	0,5	0,6	0,70	0,75
Hmotnost*	kg/m ²	4,8	5,76	6,72	7,2

V délkách: 200 - 12 000 mm
Materiály: GALV; ALUZ; CLASSIC; ELITE MAT; ELITE; POLY

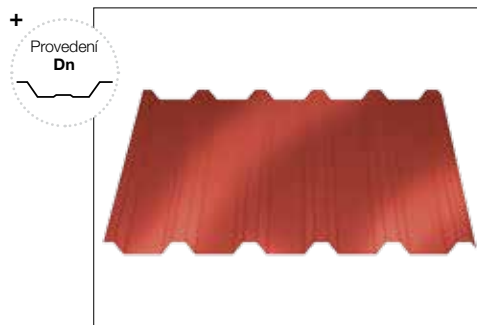

T-45 / T-45Dn

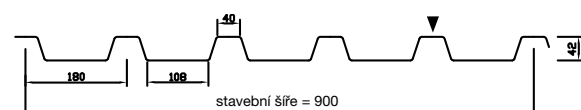

Tloušťka	mm	0,5	0,6	0,70	0,75
Hmotnost*	kg/m ²	5,47	6,56	7,65	8,2

V délkách: 200 - 12 000 mm
Materiály: GALV; ALUZ; CLASSIC; ELITE MAT; ELITE

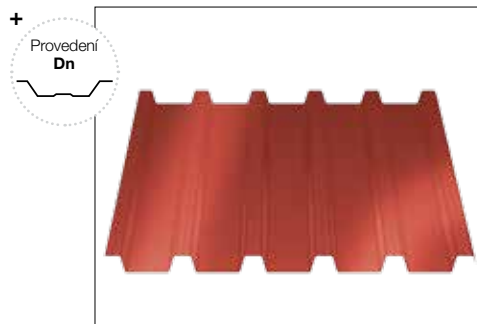

T-50 / T-50 Dn

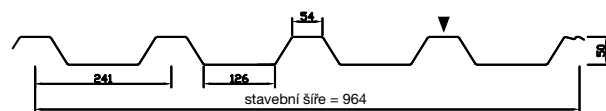

Tloušťka	mm	0,5	0,6	0,70	0,75
Hmotnost*	kg/m ²	5,1	6,12	7,15	7,66

V délkách: 200 - 12 000 mm
Materiály: GALV; ALUZ; CLASSIC; ELITE MAT; ELITE

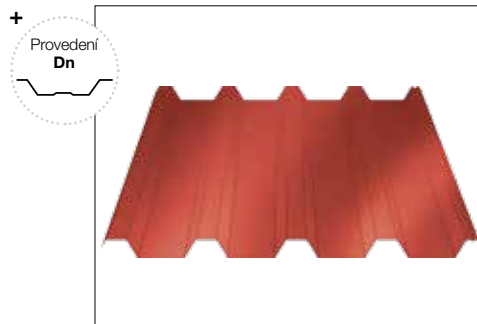

Vysvětlivky: GALV (pozink); ALUZ (aluzinek); POLY (polykarbonat). * Platí pro variantu Classic

Technické údaje

Stěnové profily

LVP 20

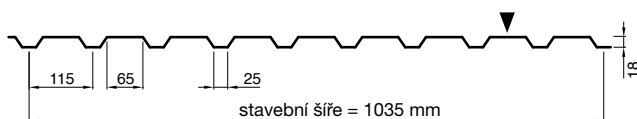

Tloušťka	mm	0,5	0,6	0,7
Hmotnost*	kg/m ²	4,82	5,79	6,75

V délkách: 210 - 10 000 mm
Materiály: CLASSIC; ELITE MAT; ELITE; POLY

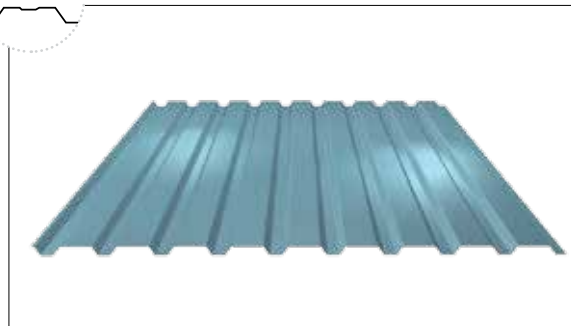

LVP 45

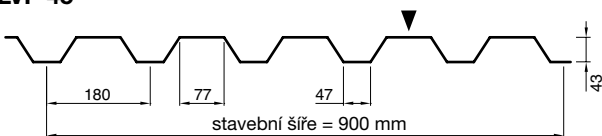

Tloušťka	mm	0,5	0,6	0,7
Hmotnost*	kg/m ²	5,47	6,56	7,65

V délkách: 210 - 10 000 mm
Materiály: CLASSIC; ELITE MAT; ELITE; POLY

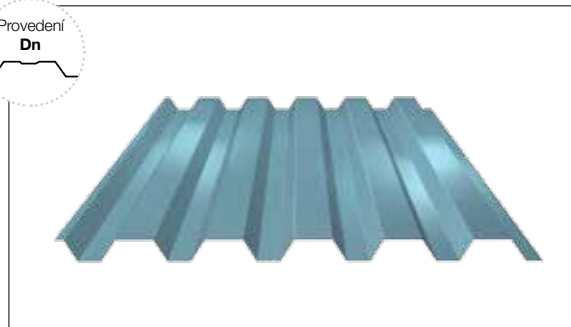

T-8

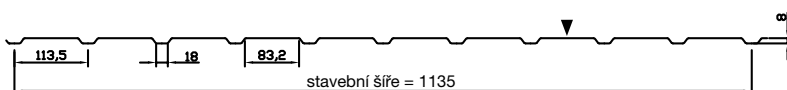

Tloušťka	mm	0,5	0,6
Hmotnost	kg/m ²	4,33	5,2

V délkách: 500 - 8 000 mm
Dodává se pouze ve stěnové variantě
Materiály: CLASSIC

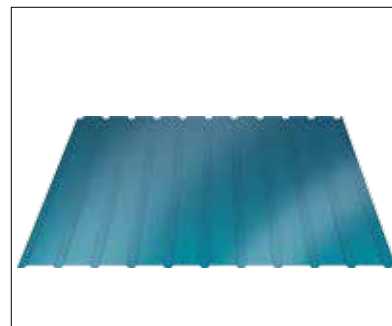

T-12

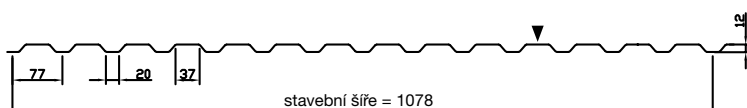

Tloušťka	mm	0,5	0,6	0,75
Hmotnost	kg/m ²	4,56	5,48	6,85

V délkách: 500 - 8 000 mm
Dodává se pouze ve stěnové variantě
Materiály: CLASSIC

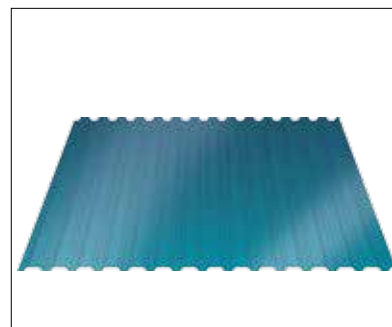

Vysvětlivky: GALV (pozink); ALUZ (aluzinek); POLY (polykarbonat). * Platí pro variantu Classic

Technické údaje

Stěnové profily

T-18 / T-18 Dn

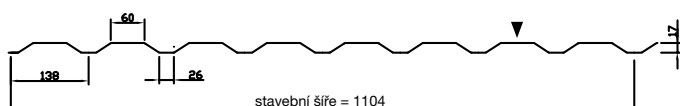

Tloušťka	mm	0,5	0,6	0,70	0,75
Hmotnost*	kg/m ²	4,46	5,35	6,24	6,68

V délkách: 200 - 8 000 mm
Materiály: GALV; ALUZ; CLASSIC; ELITE MAT; ELITE

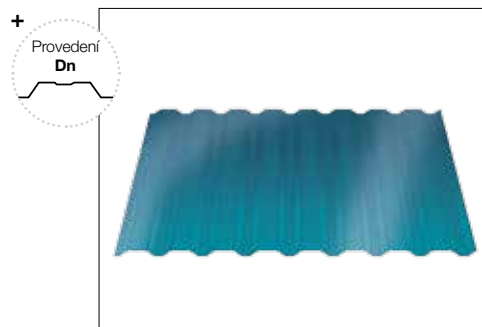

T-35 / T-35Dn

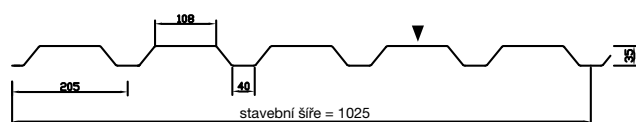

Tloušťka	mm	0,5	0,6	0,70	0,75
Hmotnost*	kg/m ²	4,8	5,76	6,72	7,2

V délkách: 200 - 12 000 mm
Materiály: GALV; ALUZ; CLASSIC; ELITE MAT; ELITE; POLY

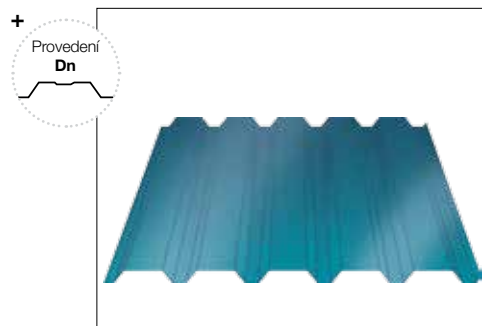

T-45 / T-45Dn

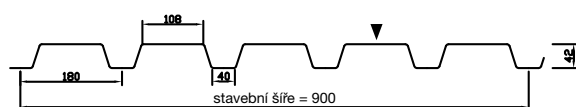

Tloušťka	mm	0,5	0,6	0,70	0,75
Hmotnost*	kg/m ²	5,47	6,56	7,65	8,2

V délkách: 200 - 12 000 mm
Materiály: GALV; ALUZ; CLASSIC; ELITE MAT; ELITE

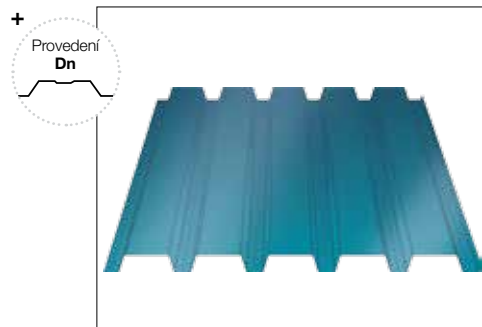

T-50 / T-50 Dn

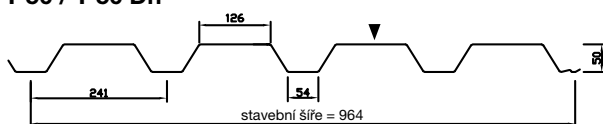

Tloušťka	mm	0,5	0,6	0,70	0,75
Hmotnost*	kg/m ²	5,1	6,12	7,15	7,66

V délkách: 200 - 12 000 mm
Materiály: GALV; ALUZ; CLASSIC; ELITE MAT; ELITE

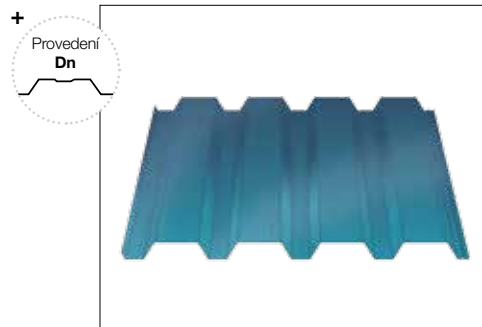

Vysvětlivky: GALV (pozink); ALUZ (aluzinek); POLY (polykarbonat). * Platí pro variantu Classic

Technické údaje

Stěnové profily

SIN 26

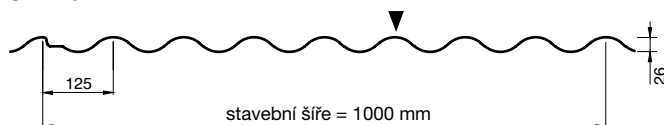

Tloušťka	mm	0,5	0,6
Hmotnost*	kg/m ²	4,92	5,9

V délkách: 600 - 8 000 mm
Materiály: CLASSIC; ELITE

* Platí pro variantu Classic



reference

Hala Navos a.s., Kroměříž



Na této zakázce bylo použito opláštění obloukové haly trapézem s výškou vlny 35 mm. Trapézové plechy patří k základním konstrukčním prvkům a oblíbeným střešním a stěnovým krytinám s nejlepším poměrem výkonu a ceny. Celková plocha opláštění činila 1800 m². Skružení trapézu bylo provedeno přímo na stavbě, a tak se docílilo větší přesnosti při montáži. Rovněž byly opláštěny štíty haly.

Použitý materiál: skružený trapézový plech T35, povrchová úprava Classic, barevné provedení SMET





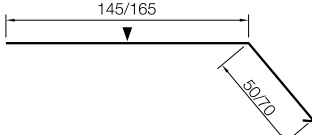
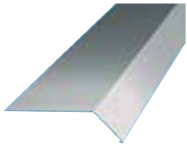
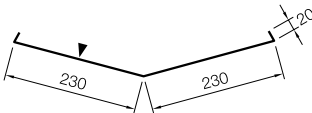
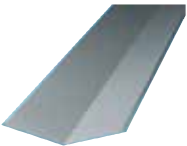
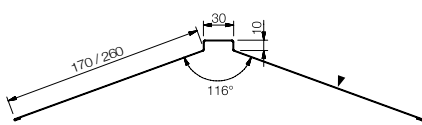
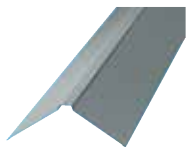
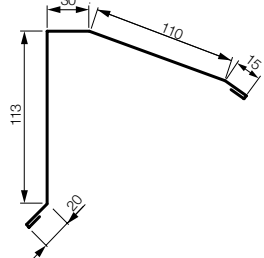
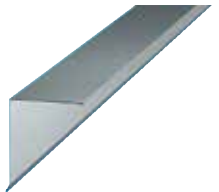
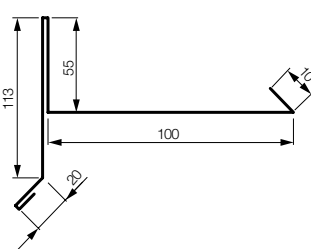
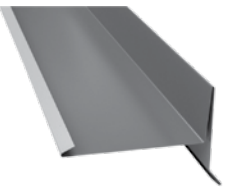
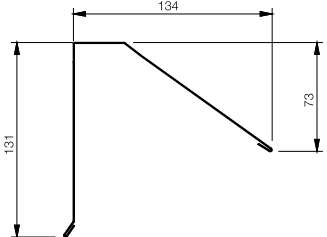



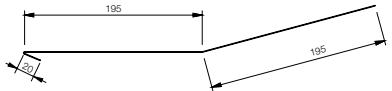

Montážní návod

Plechové lemování

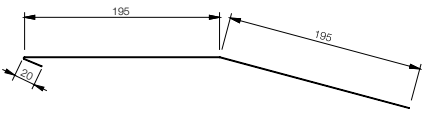
Konstrukční prvek	Popis	Rozměry	
FOTP/FOTPA	Okapový plech		
RD	Úžlabí		
NP170/NP260	Hřebenáč rovný		
VISK	Štítové lemování vrchní		
VISK-S	Štítové lemování spodní		
NPSRP	Zakončení pultové střechy		

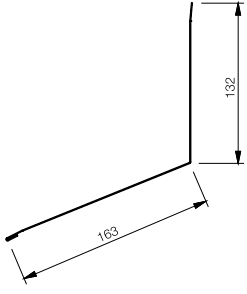
Montážní návod

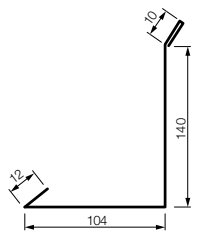
Plechové lemování

Konstrukční prvek	Popis	Rozměry	
OVKSRP	Přechodový plech - přechod sklonů		
OVMSRP	Přechodový plech - mansarda		
STSRP	Lemování ke zdi - příčné		
LZ	Lemování ke zdi - podélné		





Standardizované lemování je určeno pouze pro profily do výše 35 mm. Pro vyšší profilaci lze dodat rovinné plechy nebo svitky, případně je možno vyrobit klempířské prvky dle vlastního zadání v délkách 2 a 3 m.

Montážní návod

Kotvení

Upevňovací prostředek je dán druhem krytiny a zejména materiálem, do kterého se krytiny kotví. Následující tabulka je pomůckou pro výběr správného vrutu.

Připevňovací prostředky

Označení	Rozměr (mm)	Vrtná kapacita (mm)	Způsob použití
SWT 	4,8 x 35	1	Samovrtný šroub pro připevnění plechu k dřevěnému profilu (vrtací hrot).
SD3T 	4,8 x 19	3,0 (vrtá ocel kv. 52)	Samovrtný vrut pro spojení střešního plechu a plechového opláštění k tenkým ocelovým profilům do 3 mm tloušťky.
SD6T 	6,3 x 25	6 (vrtá ocel kv. 52)	Samovrtný vrut pro spojení střešního plechu a plechového opláštění k tenkým ocelovým profilům do do 6 mm tloušťky.
SD14 	5,5 x 34	14 (vrtá ocel kv. 52)	Samovrtný vrut pro spojení střešního plechu a plechového opláštění k tenkým ocelovým profilům do 14 mm tloušťky.
SL2T 	4,8 x 19	14 (vrtá ocel kv. 52)	Samovrtný vrut s těsnicí podložkou pro spojení překrývajících se plechů.

Označení	Rozměry (mm)	Max nýtovací tl. (mm)	Místo použití
POP 	4,0 x 9,4	4,8	Vodotěsný nýt jednostranný s ocelovým trnem pro spojení překrývajících se plechů.

Těsnicí a prosvětlovací profily

Těsnicí profily

Profil	spodní	horní
LTP20/LVP20	TPL2	TPS2
LTP45/LVP45	TPL4	TPS4
T8	TPS8	TPV8
T12	TPS12	TPV12
T18	TPS18	TPV18
T35	TPS35	TPV35
T45	TPS45	TPV45
T50	TPS50	TPV50

Těsnicí pás

Samolepicí těsnicí pás TBA 10 x 3mm je možné použít pro všechny typy profilů.



Prosvětlovací profily

Profil	kód výrobku	materiál	dostupné délky (m)
LTP20/LVP20	IPOL20	polykarbonát	3 a 4,5
LTP45/LVP45	IPOL45	polykarbonát	3 a 4,5
T35	POLY35	polykarbonát	6

Montáž

– střešní trapézové plechy

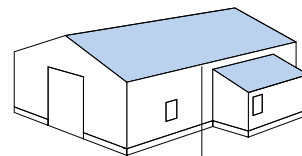
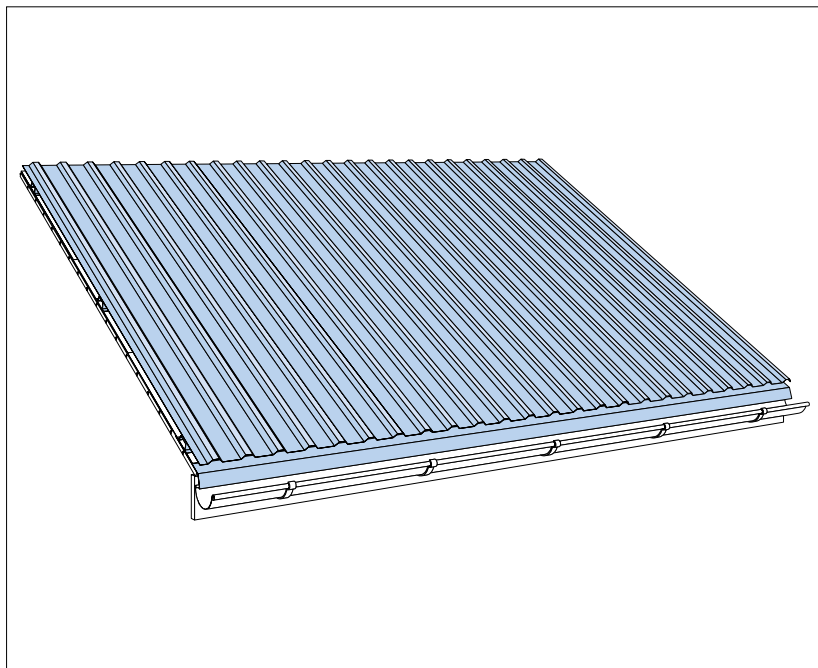

Podklad

Podle konstrukce stavby je krytina instalována buď na ocelový profil C/Z nebo dřevěné či ocelové latě. Vzdálenost mezi podporami (latěmi) závisí na typu trapézového profilu, použitém materiálu, sklonu a konstrukci střechy a klimatické oblasti, ve které je stavba situována. V případě, že si nejste jisti návrhem, kontaktujte technické oddělení Lindab, kde Vám rádi doporučíme vhodnou konfiguraci. V tomto návodu jsou vyobrazeny ocelové latě Lindab – KLS. Montáž se provádí stejným způsobem i při použití dřevěných latí.

Minimální sklon pro instalaci střešních trapézových plechů je 8°. V intervalu 8-10° je nutné použít těsnicí pásku TBA do bočního přeložení plechů a není možné plechy délkově napojovat prostým přeložením (ani těsněným). Od 10° výše je použití již bez omezení.

Montáž

Vždy začněte prvním plechem od štítu budovy a od okapové hrany. Pokud napojíte několik plechů nad sebou, namontujte vždy v celé délce řadu od okapu k hřebeni, než přistoupíte k pokládce další řady plechů. Zkontrolujte, zda jsou boční hrany prvního plechu v pravém úhlu k okapové hraně. V tomto případě nezáleží na odchylce štítové hrany. V následujících montážních instrukcích je podkladem střecha s bedněním opatřeným fólií. Možná jsou i jiná řešení, ale princip pokládky střechy zůstává stejný. Jestliže máte v tomto ohledu jakékoliv dotazy, kontaktujte technické oddělení Lindab.

Kotvení krytiny

Každou nově montovanou tabuli je nutné upevnit ve spodní vlně po celé délce nejbližší bočnímu překrytí a poté na opačné straně. Každý plech je třeba upevnit před

položením dalšího. Vzájemné spojování překrývajících se částí je možné provést jako poslední.

U okapové hrany připevněte trapézový plech samořezným šroubem v každé spodní vlně.

V ploše kotvěte v každé druhé spodní vlně.

Na překrytí plechů a montáž hřebenáčů použijte samořezné šrouby SL2T nebo nýty POP ve vzdálenosti maximálně 400 mm.

Montáž – střešní trapézové plechy

Okapový plech a podklad

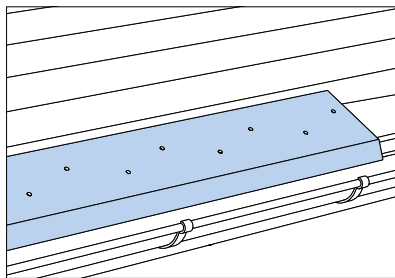

Připevňte okapnici. Vruty vrtejte ve dvou řadách, střídavě.

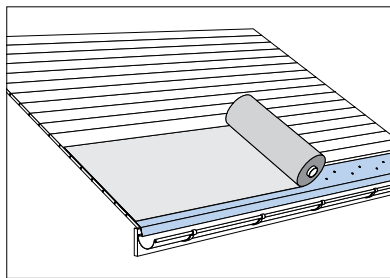

Rozviňte hydroizolační difuzní fólii. Přesahy a spojování provádějte dle doporučení výrobce fólie.

Latě

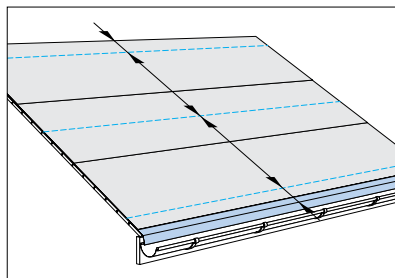

Rozměřte rozestupy mezi jednotlivými latěmi.

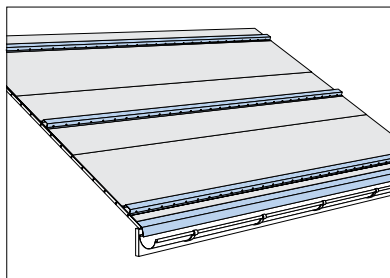

Připevňte na střechu KLS děrované latě. Nebo dřevěné kontralatě a latě.

Montáž

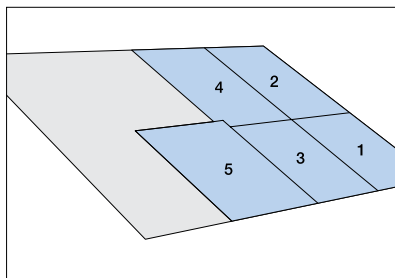

Pořadí montáže jednotlivých tabulí.

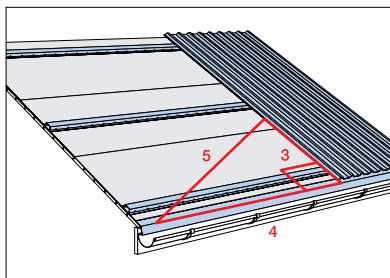

Ujistěte se, že je první plech připevněný v pravém úhlu k okapové hraně.

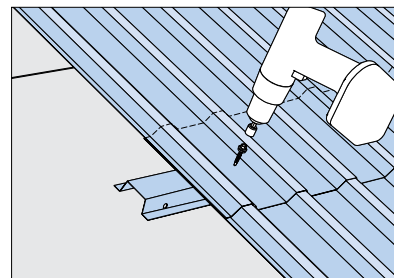

Pokračujte s další tabulí a proveďte dostatečné překrytí dle daného sklonu.

Délkové napojení

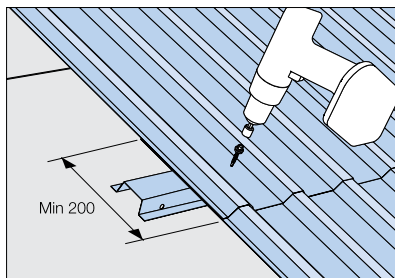

Sklon střechy >10°. Použijte samořezné šrouby v každé spodní vlně tabule.

Montáž – střešní trapézové plechy

Boční překrývání

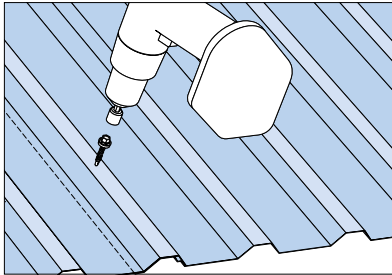

Sklon střechy >10°. Použijte samořezné šrouby nebo vodotěsné nýty v roztečích max 400mm.

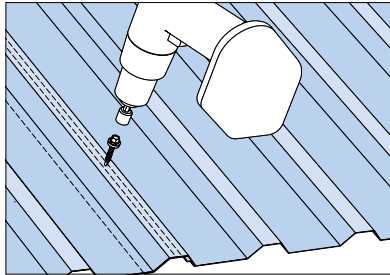

Sklon střechy 8-10°. Použijte samořezné šrouby nebo vodotěsné nýty v roztečích max 400mm. Vložte do přeložení samolepicí těsnicí pás TBA 10 x 3mm.

Úžlabí

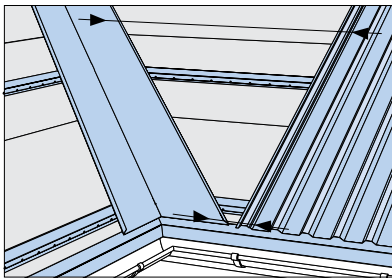

Změřte dvě vodorovné vzdálenosti úžlabí od hrany plechu.

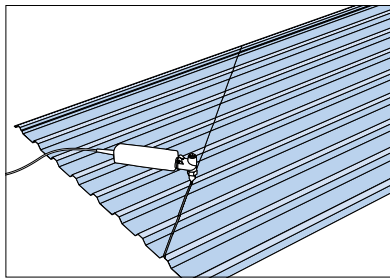

Na kosé zastřížení tabule použijte elektrické nebo ruční nůžky na plech.

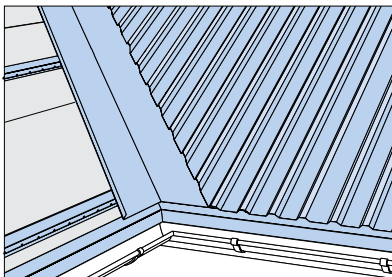

Komín

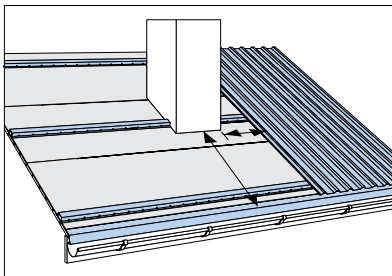

Zaměřte si polohu komínového tělesa – vzdálenost od okapu atd.

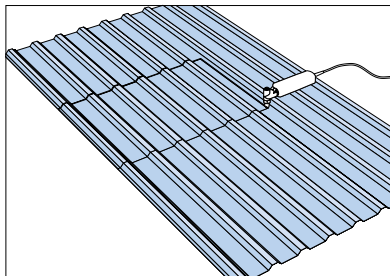

Na zastřížení tabule použijte elektrické nebo ruční nůžky na plech.



Montáž – střešní trapézové plechy

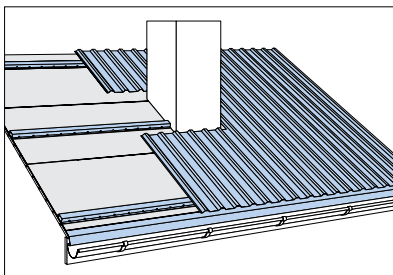

Položte upravený plech.

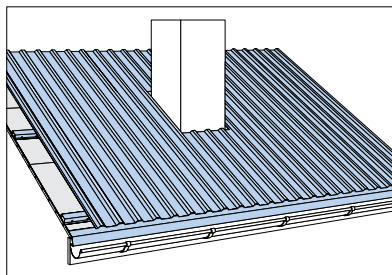

Přiložte sousední plech (v případě nutnosti rovněž vystříhnete otvor).

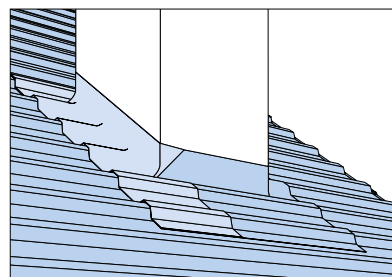
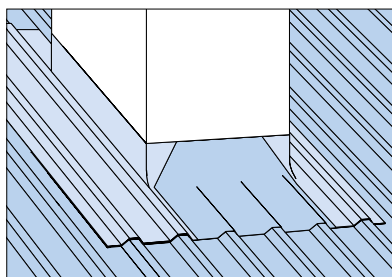
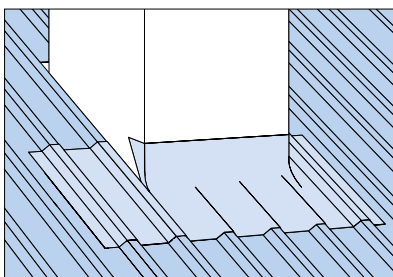

Použijte těsnicí tvarovatelný pás s bitumenem, nebo podobný výrobek okolo komína a přetáhněte jej dostatečně vysoko na stěny komína (dle sněhového pásma 20-50cm).

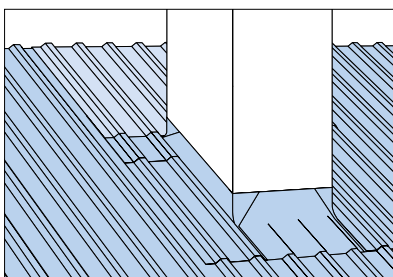

Zakryjte tvarovatelný pás nad komínem trapézovým plechem.

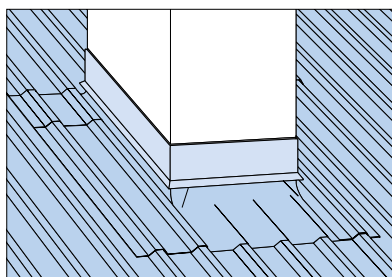

Utěsněte spáru na kominovém tělese pomocí lemování po celém obvodu komína.

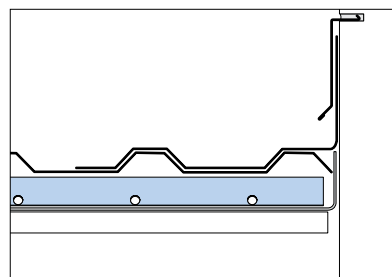

Nákres lemování komína.

Lemování

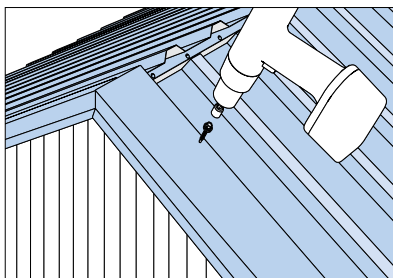

Pro zakrytí štítových hran střechy lze použít lemovky Lindab VISK nebo VISK-S.

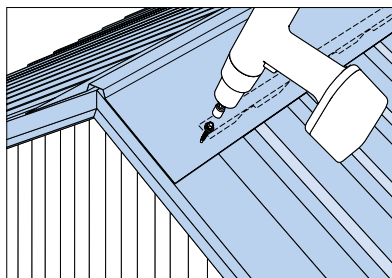

Použijte Lindab NP hřebenáče a pod ně instalujte větrací pás.

Montáž

– stěnové trapézové plechy

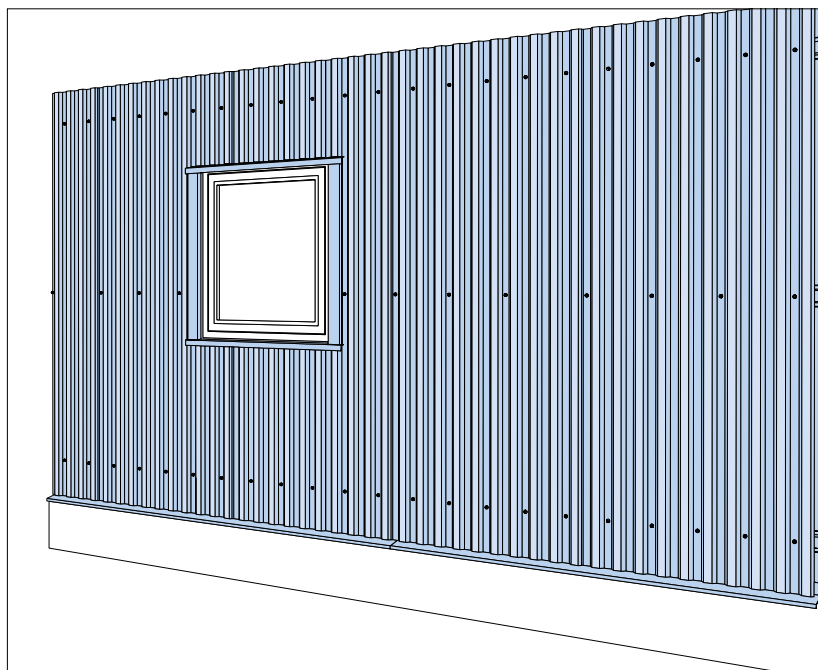
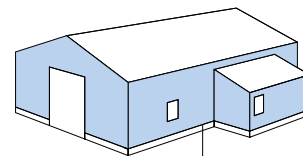

Podklad

Podklad musí být zajištěn proti prostupu par a vlhkosti. Použijte Lindab profily Z/C nebo latě. Profilované plechy Lindab nesmějí být upevňovány přímo na beton nebo podobné podklady bez separační vrstvy.

Vzdálenost mezi krokvemi/latěmi záleží na typu profilu, klimatických podmínkách a terénu. Pokud si nejste jisti řešením podkladu, kontaktujte technické oddělení Lindab a my Vám doporučíme vhodný návrh konstrukce.

V tomto návodu na montáž jsou použity Lindab KLS latě. Montáž se provádí obdobně s C nebo Z profily nebo dřevěným roštem.

Montáž

Tabule jsou obvykle připevňovány zprava doleva. V opačném případě je třeba počítat s nutností podsunutí plechů při bočním překrytí a upevňovat tuto oblast až po překrytí sousedních plechů. Ujistěte se pomocí vodováhy, že je první plát svisle. V následujícím obrázkovém postupu začíná spodní část konstrukce odkapovým plechem umístěným na spodní hraně plechů. Existují ale i jiná řešení takové stavby. Jestliže máte v tomto ohledu jakékoliv dotazy, kontaktujte technické oddělení Lindab.

Kotvení plechů

Profilované tabule Lindab je možné upevňovat jak svisle tak vodorovně. Každý nově montovaný plech je nutné upevnit po celé délce nejbližší bočního překrytí a poté na opačné straně. Každý plát je třeba dostatečně upevnit před položením dalšího. Vzájemné spojení překrývajících se částí je možné provést jako poslední.

Montáž – stěnové trapézové plechy

Odkapová lišta

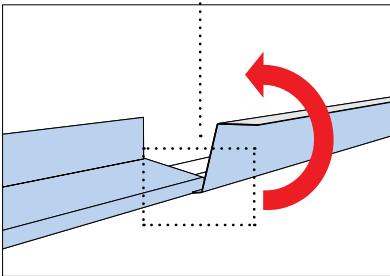

Provedte zástřih ohybu pro snadné vzájemné zasunutí lemovek.

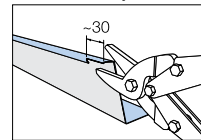
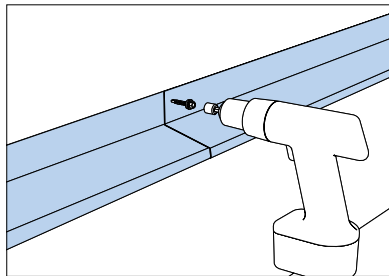

Nosný rošt

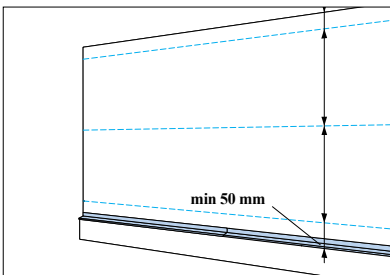

Změřte rozestupy mezi jednotlivými latěmi.

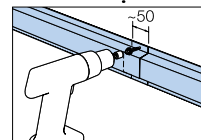
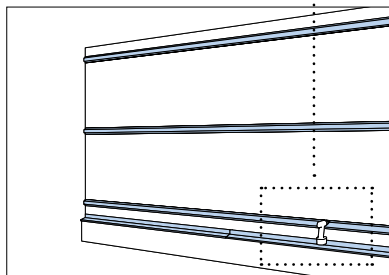

Opláštění

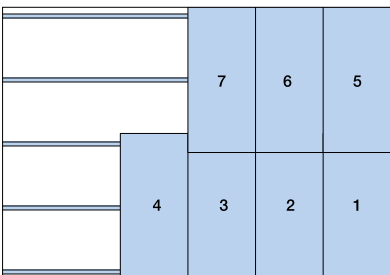

Pořadí montáže jednotlivých tabulí.

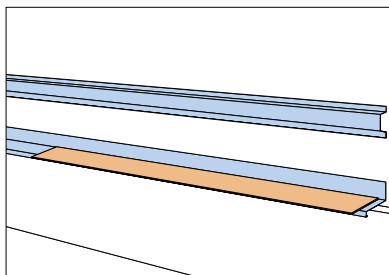

Použijte slabé dřevěné prkno jako distanční vložku (později se vyjme).

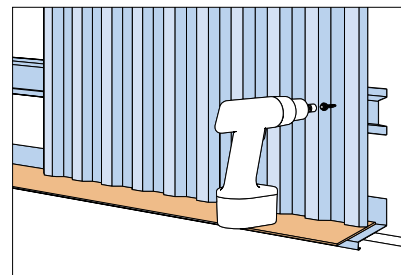

Nejdříve upevněte spodek plechu.

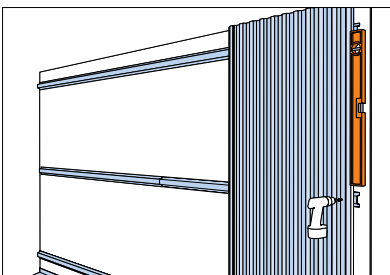

Srovnejte plech do svislice a upevněte dalším šroubem.

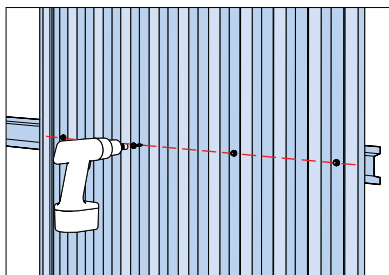

Ujistěte se, že jsou šrouby v přímce v úrovni podpory.

Montáž – stěnové trapézové plechy

Přeložení

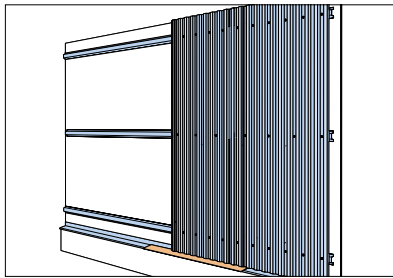

Posuňte dřevěnou vložku a upevněte další panel.

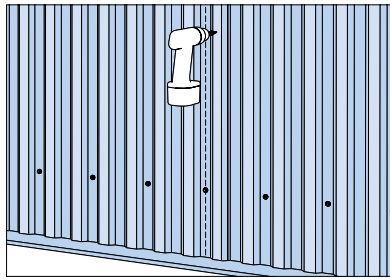

Na zajištění přeložení použijte samořezný šroub SL2T nebo nýt POP po max. 400mm.

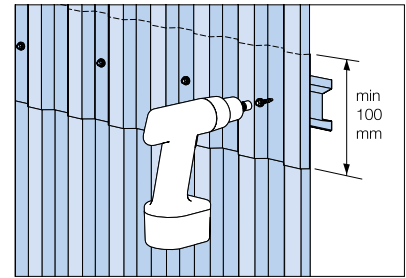

Pokud používáte napojované pásy, přeložte je délkově o 100mm.

Otvory

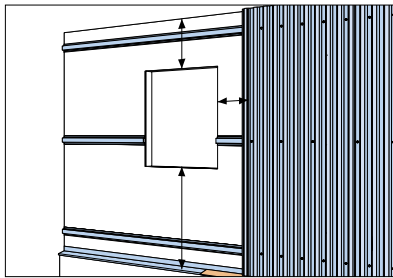

Změřte si polohu daného otvoru.

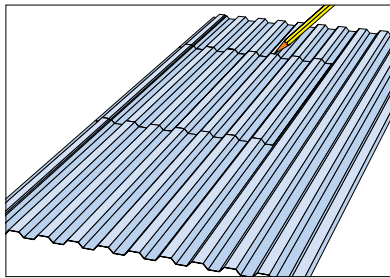

Přeneste získané rozměry na příslušný trapézový plech.

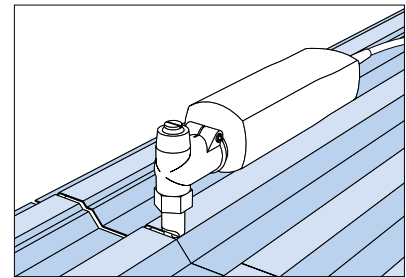

Vyřízněte v plechu otvor pomocí elektrických nebo ručních nůžek na plech.

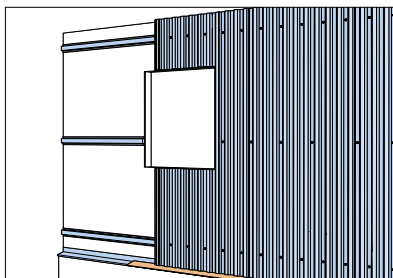

Upevněte připravený plech okolo okna.

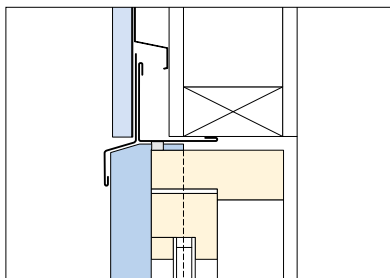

Upevněte vrchní lemování podle náčrtu. K upevnění použijte vodotěsné nýty nebo šrouby SL2T.

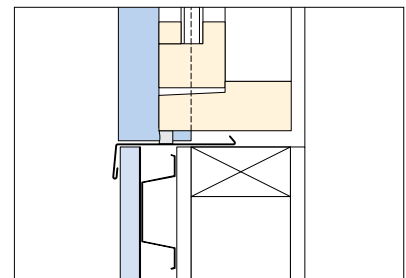

Upevněte spodní parapetní lemování podle náčrtu. K upevnění použijte vodotěsné nýty nebo šrouby SL2T.

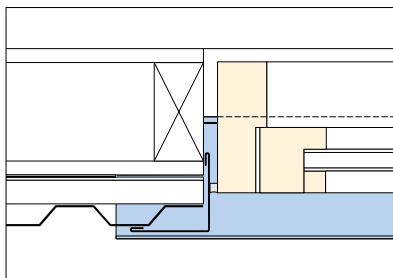

Upevněte boční lemování podle náčrtu. K upevnění použijte vodotěsné nýty nebo šrouby SL2T.

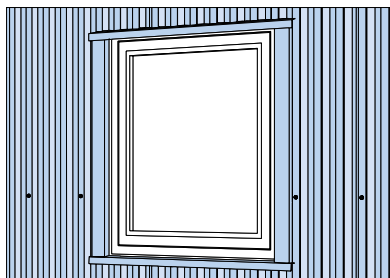

Montáž – stěnové trapézové plechy

Rohy

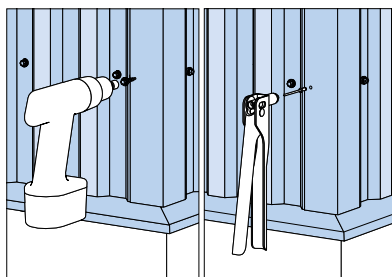
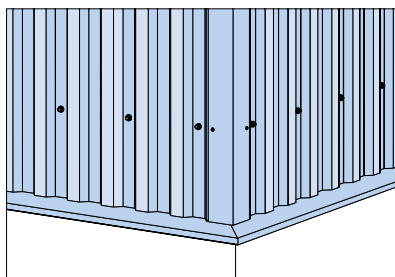

K upevnění použijte samořezné šrouby SL2T
nebo vodotěsné nýty POP.

Montáž vodorovného opláštění

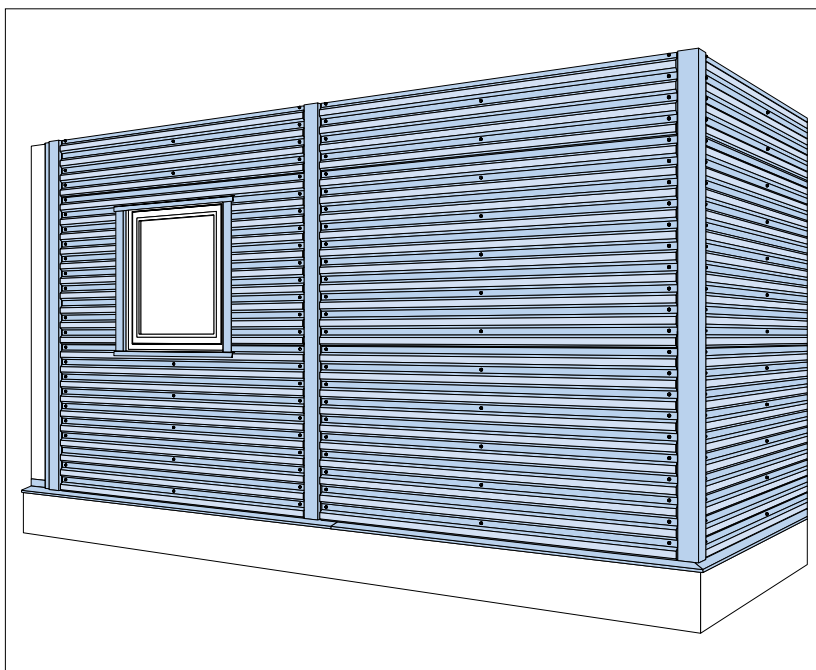
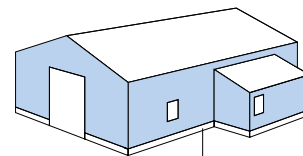

Podklad

Podklad musí být zajištěn proti prostupu par a vlhkosti. Použijte Lindab profily Z/C nebo latě. Profilované plechy Lindab nesmějí být upevňovány přímo na beton nebo podobné podklady bez separační vrstvy.

Vzdálenost mezi krokvemi/latěmi záleží na typu profilu, klimatických podmínkách a terénu. Pokud si nejste jisti řešením podkladu, kontaktujte technické oddělení Lindab a my Vám doporučíme vhodný návrh konstrukce.

V tomto návodu na montáž jsou použity Lindab KLS latě. Montáž se provádí obdobně s C nebo Z profily nebo dřevěným roštem.

Montáž

Tabule jsou vždy připevňovány zespodu nahoru. Ujistěte se pomocí vodováhy, že je první plech vodorovně. V následujícím obrázkovém postupu začíná spodní část konstrukce odkapovým plechem umístěným na spodní hraně plechů. Existují však i jiná řešení. Pro více informací můžete kontaktovat technické oddělení Lindab.

Kotvení plechů

Každý nově montovaný plech je nutné upevnit po celé délce nejbližše bočního překrytí a poté na opačné straně. Každý plát je třeba dostatečně upevnit před přiložením dalšího. Vzájemné spojení překrývajících se částí je možné provést jako poslední.

Montáž vodorovného opláštění

Odkapová lišta

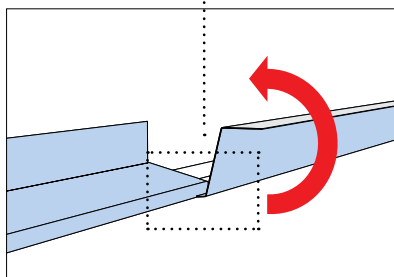

Provedte zástřih ohybu pro snadné vzájemné zasunutí lemovek.

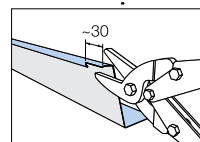
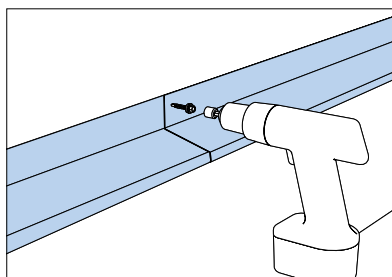

Nosný rošt

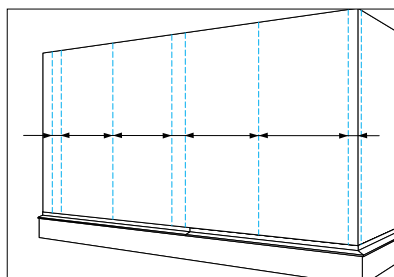

Změřte rozestupy mezi jednotlivými latěmi.

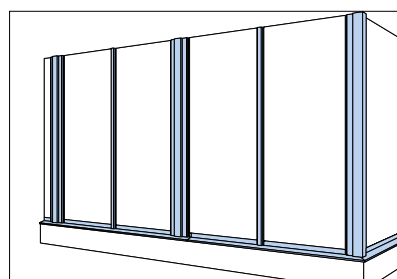
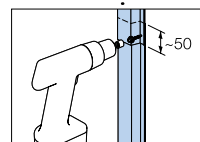
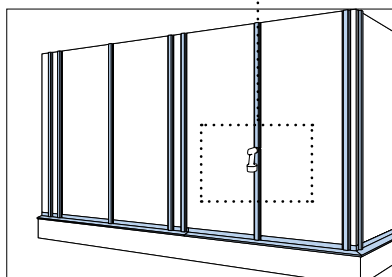

Upevněte lemování oddělující jednotlivé plechy, pro rohy a pro plochu.*

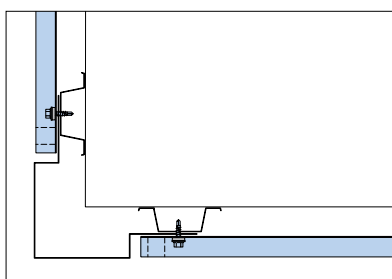

Řez rohem s lemování.*

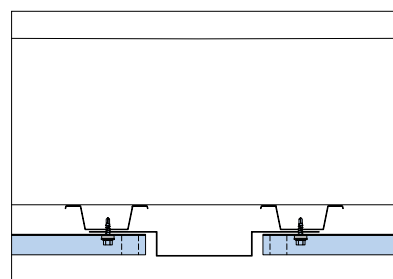

Řez oddělovacím profilem.*

Stěnové opláštění

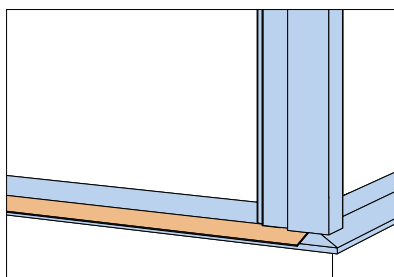

Použijte slabé dřevěné prkno jako distanční vložku (později se vyjme).

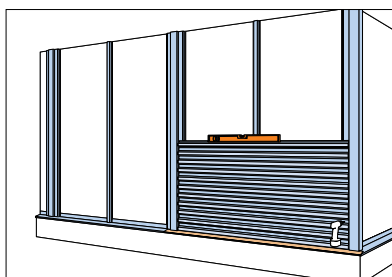

Nejdříve upevněte první plech a vyrovnejte ho.

* Lemování není standardizovaným výrobkem společnosti Lindab. Je možné dodání rovinných plechů (tabule či svitek) k výrobě příslušných lemovek. V případě potřeby lze objednat výrobu klempířských prvků dle vlastního zadání.

Montáž vodorovného opláštění

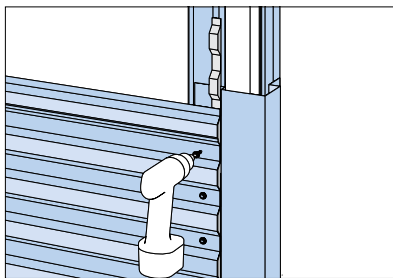

Vložte těsnicí profil na konce plechu.

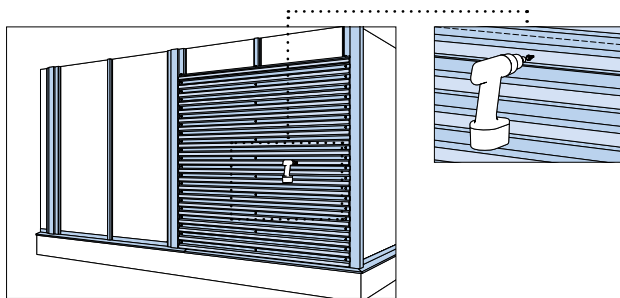

Ujistěte se, že se tabule správně překrývají a použijte šrouby SL2T nebo nýty k jejich zajištění.

Otvory

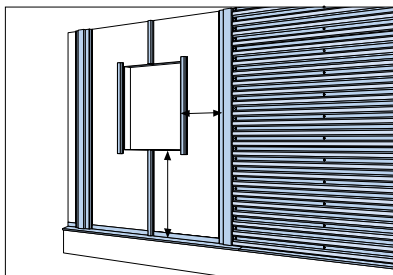

Změřte si polohu daného otvoru.

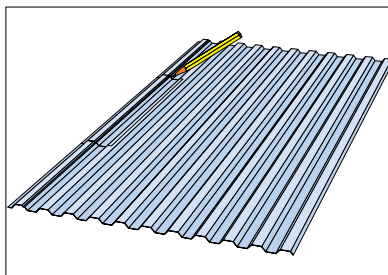

Přeneste získané rozměry na příslušný trapézový plech.

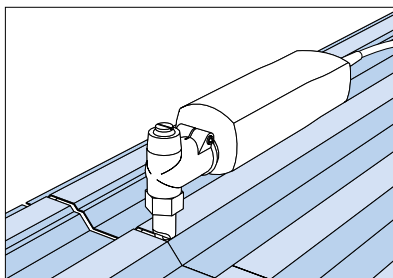

Vyřízněte v plechu otvor pomocí elektrických nebo ručních nůžek na plech.

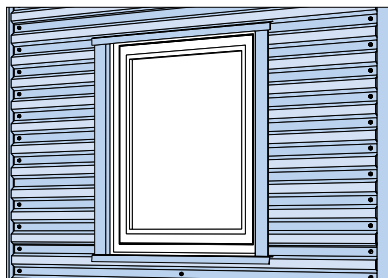

Upevněte připravený plech okolo okna.

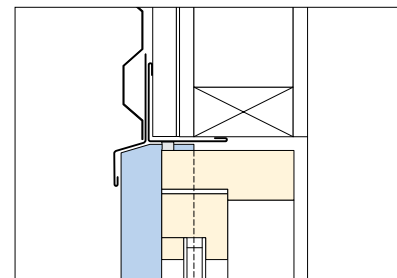

Upevněte vrchní lemování podle nákresu. K upevnění použijte vodotěsné nýty nebo šrouby SL2T.

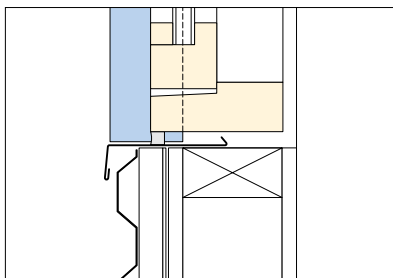

Upevněte spodní parapetní lemování podle nákresu. K upevnění použijte vodotěsné nýty nebo šrouby SL2T.

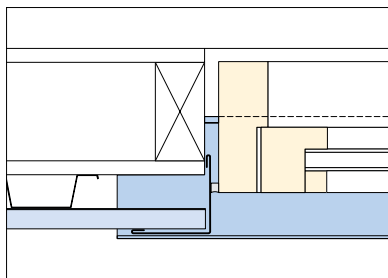

Upevněte boční lemování podle nákresu. K upevnění použijte vodotěsné nýty nebo šrouby SL2T.



Divize Lindab Stavební komponenty je jednou z obchodních oblastí Lindab Group, která vyvíjí, vyrábí a uplatňuje na trzích účinná, ekonomická a estetická systémová řešení z ocelového plechu pro stavební průmysl.

Nabízíme široký sortiment od jednotlivých stavebních prvků až po kompletní stavební systémy pro všechny druhy budov, včetně obchodních a průmyslových staveb.

Divize Lindab Profil pro oblast střešních a stěnových systémů je v současné době zastoupena ve více než 25 zemích po celé Evropě.

08-2023

Obchodní zástupci společnosti Lindab

- 1 **Praha, střední a severní Čechy**, tel.: +420 602 313 545
- 2 **Východní Čechy**, tel.: +420 602 241 202
- 3 **Střední a severní Morava**, tel.: +420 602 544 616
- 4 **Vysočina a jižní Morava**, tel.: +420 724 291 318
- 5 **Jižní a západní Čechy**, tel.: +420 606 636 660



Manažer prodeje pro průmyslový sektor CZ, tel.: +420 602 544 616

Technický a produktový manažer pro průmyslový sektor CZ, tel.: +420 724 510 185

Lindab Sales CZ s.r.o.

Sídlo společnosti: Logistická 102, 273 51 Pavlov

Výrobní závod Hustopeče: Javorová 1A/788, 693 01 Hustopeče

e-mail: info@lindab.cz

www.lindabstrechy.cz | **www.lindabstavby.cz**



Zobrazení barev v tisku a na monitoru je pouze orientační, závisí na vlastnostech a nastavení vašeho monitoru a nemusí odpovídat realitě. Pro určení a potvrzení přesného odstínu zvolené barvy, je nutné vyžádat fyzický vzorek příslušného materiálu, případně využít vzorníku barev RAL (nejbližší RAL). Originální vzorníky Lindab jsou k nahlédnutí na prodejních místech Lindab nebo u obchodních zástupců.